

MÁV Zrt.
AJÁNLATTÉTELI FELHÍVÁS

22722/2020/MAV

1./ Az ajánlatkérő neve:

MÁV Magyar Államvasutak Zártkörűen Működő Részvénytársaság.

Levelezési cím:	1087 Budapest, Könyves Kálmán körút 54-60.
Számlavezető pénzintézete:	Kereskedelmi és Hitelbank Zrt.
Számlaszáma:	10201006-50080399
Számlázási cím:	MÁV Zrt. 1087 Budapest, Könyves Kálmán 54-60.
Adószáma:	10856417-2-44
Statisztikai jelzőszáma:	10856417-5221-114-01
Nyilvántartó hatóság:	Fővárosi Bíróság, mint Cégbíróság
Cégjegyzék száma:	Cg. 01-10-042272

Kapcsolattartó/Beszerző: Morvai Petra
Telefon: 06/30-585-7239
Email: morvai.petra@mav.hu

2./ Ajánlatkérés alapvető adatai

2.1. Az ajánlatkérés tárgya:

„Hangszóró tartó oszlopok festése Szeged Igazgatóság területén”

(A műszaki tartalmi elemeket részletesen jelen felhívás 1. sz. melléklete tartalmazza.)

2.2. Teljesítés helye: Csengele, Bácsalmás, Csengele, Füzesgyarmat, Galambos, Gyula, Harkakötöny, Jászszentlászló, Kiskunfélegyháza, Kiskunmajsa, Makó, Martfű, Mezőhegyes, Petőfiszállás, Pirtó, Soltvadkert, Szarvas, Szeghalom, Kelebia

2.3. Szerződés meghatározása:

Vállalkozási szerződés

2.4 Szerződéses feltételek

kalkulációjának eredményeként – egy összegben, átalányáron határozták meg, a megállapított fix díjtól sem felfelé, sem lefelé nem lehet eltérni.

Vállalkozó kijelenti, hogy a műszaki leírást megismerte, az elvégzendő munkát zavaró körülményeket a tőle elvárható szakmai gondossággal tanulmányozta, ennek alapján a vállalkozói díjba az összes költséget beépítette.

2.4.1 A vállalkozói díj tartalmazza a Vállalkozó által teljesítendő valamennyi kötelezettség ellenértékét, így különösen a műszaki tartalomban meghatározottak teljes megvalósítását, valamint az

ajánlattételi lapon meghatározott - feladat ellátása során Vállalkozónál felmerülő- valamennyi költség ellenértékét. A jelen szerződésben rögzített vállalkozói díjon túl egyéb költség a Vállalkozó részéről nem érvényesíthető.

2.4.2 A Vállalkozó vállalja, hogy a szerződés tárgyát képező munkát a vonatkozó előírásoknak megfelelő szerződésszerű minőségben, a jelen szerződésben megjelölt határidőre elvégzi.

2.4.3 A Vállalkozó a Megrendelő utasítása szerint köteles eljárni. Az utasítás nem terjedhet ki, a szerződésben részletezettekén túl, a munka megszervezésére, illetőleg nem teheti a teljesítést terhesebbé.

2.4.4 A Vállalkozó köteles a Megrendelőt minden olyan körülményről haladéktalanul értesíteni, amely a vállalkozás eredményességét, minőségét, illetve határidejét veszélyezteti, gátolja, vagy a szerződéses árat érinti.

2.4.5 Vállalkozó az érvényben lévő munka-, tűz és vagyonvédelmi követelményeket, valamint a környezetvédelmi előírásokat köteles betartani, a megszegésükből eredő károkért helytállni tartozik.

2.4.6 Vállalkozó köteles a teljesítés helyén és a szerződés teljesítése során a munkavállalók védelmére és a munkafeltételekre vonatkozó előírások betartására és betartatására. A Vállalkozó kijelenti, hogy a MÁV területén történő munkavégzés szabályait betartja a szerződés Munkavédelmi Mellékletében (3. sz. melléklet) foglaltak szerint.

2.4.7 A Vállalkozó a munkát köteles saját, vagy közreműködője munkaerejével, gépeivel és szerszámaival, eszközeivel, saját szervezésében a Vállalkozó, vagy közreműködője által szolgáltatott alkatrész, alap és segédanyagokkal a vonatkozó szabványokban előírt minőségben végezni.

2.4.8 Vállalkozó kijelenti, hogy rendelkezik a jelen szerződés teljesítéséhez szükséges, megfelelő műszaki végzettséggel és tapasztalattal rendelkező személyi erőforrással, valamint a szerződés teljesítéséhez nélkülözhetetlen munkavédelmi előírásoknak megfelelő technológiai munkaeszközökkel.

Átadás-átvétel

2.4.9 A Vállalkozó a munkát írásban készre jelenti és a műszaki átadás-átvétel javasolt időpontjáról a Megrendelőt és valamennyi érintettet az átadás-átvételt megelőzően legalább 5 munkanappal értesíti.

2.4.10 A Vállalkozó által megadott és a Megrendelővel egyeztetett és kitűzött időpontban a felek az átadás-átvételi eljárást megkezdik.

2.4.11 Az átadás-átvételi eljárást annak kezdési időpontjától számított 30 napon belül be kell fejezni.

2.4.12 Amennyiben a Vállalkozónak felróható okból az átadás-átvétel megkezdéséhez szükséges feltételek nem teljesülnek, és így a teljesítési véghatáridőig az átadás-átvételi eljárás nem kezdődik meg, az a Vállalkozó késedelmének minősül.

2.4.13 A Megrendelő és a Vállalkozó kötelesek megjelenni az eljárás kitűzött és egyeztetett időpontjában és helyén, és megvizsgálni, hogy a teljesítés szerződésszerű-e. Amennyiben a Megrendelő indoklás nélkül nem jelenik meg az eljáráson, átvételi késedelem következik be, ami kizárja a Vállalkozó esetleges késedelmét a következő eljárás megkezdéséig.

2.4.14 Az átadás-átvételi eljárásról jegyzőkönyvet kell felvenni, amelyben rögzíteni kell az átvételt, illetve az átvétel megtagadásának indokait, valamint rögzíteni kell a megjelentek nyilatkozatait, a

Megrendelő, illetve más érintettek által észlelt hibákat és hiányosságokat, a hibák kijavításának, illetve az esetleges hiányok pótlásának Megrendelő által előírt határidejét, továbbá a Vállalkozó ezekre vonatkozó vállalási nyilatkozatát, valamint meg kell jelölni azt a napot, amellyel a jótállási időszak megkezdődik.

2.4.15 Az átadás-átvétel során tapasztalt hibákról az átadás-átvétel során hibajegyzéket kell felvenni és a hibajegyzékben foglalt javítások teljesítésére, a hiányosságok megszüntetésére a Vállalkozónak jegyzőkönyvileg rögzített póthatáridőt kell vállalnia.

2.4.16 Megrendelő a munkát akkor veszi át, ha a Vállalkozó teljesítése megfelel a szerződésben foglalt valamennyi követelménynek és a MÁV Zrt. vonatkozó rendelkezéseinek.

2.4.17 Az átadás-átvétellel járó valamennyi költséget a Vállalkozó viseli. A Vállalkozó kötelessége az átadás-átvételhez szükséges, jogszabály által előírt dokumentumok, okmányok biztosítása is.

A szerződés teljesítését a Megrendelő nevében a Teljesítést Igazoló Személy ismeri el aláírásával a teljesítésigazolásban.

2.5. Számlázási és fizetési feltételek

Vállalkozó a jelen szerződésben rögzített feladatok teljes körű, hibátlan elvégzését követően egy számla kiállítására és benyújtására jogosult. A számlát 1 példányban kell benyújtani. A számlának tartalmaznia kell a jelen szerződés számát és a rendelés számot.

2.5.1 A számlabefogadás feltétele a Megrendelő által aláírt teljesítésigazolás és ez alapján a Megrendelő által kiállított szerinti formátumú teljesítésigazolás csatolása. Ezek hiányában a számla nem nyújtható be.

2.5.2 A kiállított számlán feltüntetett teljesítési időpont meg kell, hogy egyezzen a teljesítésigazolásban feltüntetett teljesítés időpontjával. A Vállalkozó számláját csak a Megrendelő által elektronikus úton megküldött teljesítésigazolásának kézhezvétele után állíthatja ki, és a számlához mellékelnie kell annak kinyomtatott példányát. A számlát a Megrendelő csak akkor fogadja be, ha azon, illetve a mellékelt teljesítésigazoláson megtalálható a Megrendelő rendelésszáma. A rendelésszám nélkül beérkezett számlákat a Megrendelő hiánypótlásra visszaküldi a Vállalkozónak. A szerződés szerinti fizetési esedékesség a helyesen kiállított számla Megrendelő általi kézhezvételétől számítandó.

2.5.3 Megrendelő csak a helyesen és hiánytalanul kiállított számlát fogadja be. A helytelenül és/vagy hiányosan kiállított számla miatti késedelmes fizetésért Vállalkozó késedelmi kamat felszámítására nem jogosult.

2.5.4 A fizetés módja átutalás, határideje a számla kézhezvételétől számított 30 naptári nap.

2.5.5 Megrendelő késedelmes fizetése esetén Vállalkozó a fizetési esedékességet követő naptól a pénzügyi teljesítés napjáig a késedelemmel érintett naptári félév első napján irányadó jegybanki alapkamat 8 százalékponttal növelt összegének megfelelő mértékű késedelmi kamat felszámítására jogosult a Ptk.-ban meghatározott feltételekkel.

2.5.6 Vállalkozó számlája azon a napon számít teljesítettnek, amikor a Megrendelő bankszámláját számlavezető pénzintézete a számla összegével megterheli.

2.5.7 A MÁV Zrt. előleget nem fizet, egyéb szerződést biztosító mellékkötelezettség nem terheli és fizetési biztosítékot nem ad.

2.6 Kötér, kárveszély

Szerződésszegésnek minősül minden olyan magatartás vagy mulasztás, amelynek során bármely fél a szerződésese kötelezettségét megsérti. A Vállalkozó a szerződés megszegésével okozott kárt köteles megtéríteni, ideértve a szolgáltatás tárgyában keletkezett kárt, a jogosult vagyonában keletkezett egyéb károkat és az elmaradt vagyoni előnyt. Felek a jogosult vagyonában keletkezett károk és az elmaradt vagyoni előny körében megvalósuló károknak tekintik különösen, de nem kizárólagosan a vasúti tevékenységekből, ezen belül a pályahálózat működtetésével, létesítésével, fejlesztésével, üzemeltetésével, karbantartásával, megszüntetésével, a vasútbiztonsággal, a jogszabályokban meghatározott pályavasúti szolgáltatások nyújtásával, illetve ezek elmaradásából következő mindennemű kárt, a vasúti személyszállítással, egyéb vállalkozó vasúti tevékenységgel összefüggő, továbbá a környezeti károk elhárításával összefüggő valamennyi kárt.

2.6.1 Amennyiben a Vállalkozó a szerződést megszegi, kötbér és kártérítési felelősséggel tartozik. A Megrendelő a kötbérigényét a Vállalkozó által érvényesített díjkövetelésbe egyoldalú nyilatkozatával, pénzügyileg beszámíthatja.

2.6.2 A Vállalkozó hibás, késedelmes teljesítés, illetve nem teljesítés esetén kötbérfizetésre köteles. A kötbér elszámolásának számviteli bizonylata a terhelő levél.

2.6.3 A kötbér mértéke: késedelmes teljesítés esetén minden késedelemmel érintett nap esetén a nettó vállalkozói díj 0,5 %-a/nap, de maximum 20%, hibás teljesítés esetén a nettó vállalkozási díj 15%-a (ha a Megrendelő hibás teljesítés esetén kijavítást kér, a kötbér mértéke azonos a késedelemre megállapított mértékkel), nem teljesítés esetén a nettó vállalkozói díj 20 %-a. A meghiúsulási kötbérbe nem számítható be a késedelmi kötbér címén megfizetett összeg.

2.6.4 Ha Vállalkozó a megjelölt munkák vonatkozásában késedelmesen teljesít, Megrendelővel egyeztetve köteles póthatáridőt vállalni. Amennyiben nem kerül sor Megrendelővel egyeztetett póthatáridő tűzésére (Megrendelő nem köteles a késedelmes teljesítést elfogadni), vagy a teljesítésre kitűzött póthatáridő eredménytelenül telik el, a szerződést nem teljesítettnek kell tekinteni. A póthatáridő kitűzése nem mentesíti Vállalkozót a késedelmi kötbér megfizetésének kötelezettsége alól.

2.6.5 Amennyiben a késedelem a 30 napot meghaladja, vagy a póthatáridő eredménytelenül eltelik, abban az esetben Megrendelő nem teljesítési kötbér érvényesítése mellett jogosult a szerződést azonnali hatállyal felmondani.

2.6.6 A késedelem, vagy hibás teljesítés esetére kikötött kötbér megfizetése nem mentesít a teljesítés alól.

2.6.7 Ha a Vállalkozó a várható szerződésszegésről elvárható időben nem tájékoztatja a Megrendelőt, úgy a kötbér alap 10 %-a akkor is jár, ha a Fél a felelősség alól magát egyébként kimenti.

2.6.8 A Megrendelő jogosult a nem teljesítési kötbér érvényesítése mellett a szerződést azonnali hatállyal felmondani. Vállalkozót ezen esetben kártérítés vagy kártalanítás nem illeti meg, azonban Vállalkozó köteles a kötbér mértékét meghaladóan a Megrendelő valamennyi igazolt kárát megtéríteni.

2.6.9 A Vállalkozó minden kötbér- és kártérítés-fizetési kötelezettségét köteles 30 napon belül teljesíteni.

2.6.10 Megrendelő jogosult a jelen pont szerinti – akár kumulatíván is alkalmazható – kötbéreket meghaladó kárainak és szerződésszegésből eredő egyéb jogainak az érvényesítésére is. Megrendelő jogosult a kötbér összegét Vállalkozó számlájának kifizetésekor beszámítani.

2.7 Jótállás, szavatosság

A Vállalkozó az általa végzett munkára, a felújításához felhasznált anyagokra, alkatrészekre, valamint azok szakszerű cseréjére, beépítésére 36 hónap jótállást vállal. A jótállási időtartam kezdete a teljesítésigazolás kiállításának napja. Amennyiben jogszabály a jelen pontban rögzített jótállási időtartamon túl hosszabb időtartamot ír elő, a jogszabályban rögzített jótállási időtartam az irányadó.

2.7.1 A szerződés tárgyát képező munka elvégzését követően a Megrendelő által jelzett hibák kijavítását a Vállalkozó 1 napon belül köteles megkezdeni és a műszakilag indokolt időtartamon belül saját költségén befejezni.

2.7.2 A Vállalkozót teljes körű kötelek és jogszavatosság terheli.

2.7.3 Vállalkozó szavatol azért, hogy az általa a teljesítés során felhasznált termék, anyag, technológia, berendezés, stb. kifogástalan, hibátlan minőségű és megfelel a vonatkozó szabványnak, munkavédelmi, tűzvédelmi, egészségügyi és környezetvédelmi előírásoknak és a rendeltetészerű használatra alkalmas.

2.7.4 Nem adható át a MÁV Zrt.-nek, illetve nem használható fel olyan termék/anyag, amit harmadik személy tulajdonjog-fenntartásával adott át a Vállalkozónak, vagy amin harmadik személynek olyan joga áll fenn, ami akadályozza vagy korlátozza a MÁV Zrt. tulajdonszerzését. Ennek megszegése esetén a Vállalkozó teljes és korlátlan felelősséggel tartozik a MÁV Zrt. felé.

3./ Az ajánlat benyújtásával kapcsolatos tudnivalók

3.1. Az ajánlattétel határideje:

2020. 08. 18 10:00 óra

A határidőn túl érkezett ajánlatok érvénytelenek! Ajánlatkérő az ajánlatukat késedelmesen benyújtó ajánlattevőtől indokként nem fogad el semmiféle akadályozó körülményt.

Az ajánlatokat **elektronikusan**, a **morvai.petra@mav.hu** e-mail címre, az ajánlattételi határidő időpontjáig lehet benyújtani.

Az ajánlatot olvasható, de nem módosítható **pdf. formátumban** kell megküldeni. Az **e-mail tárgy mezőjében az eljárás tárgyát**, és az **„Ajánlat” feliratot** fel kell tüntetni.

Ajánlatkérő tájékoztatásul közli, hogy amennyiben az e-mail tárgy mezőben az ajánlattevő nem tünteti fel az eljárás tárgyát és az „Ajánlat” feliratot, úgy nem tud felelősséget vállalni azért, hogy az ajánlat az ajánlattételi határidő lejártá előtt nem kerül felbontásra.

A digitális példányban szereplő dokumentumok pdf, a táblázatok szerkeszthető xls, vagy xlsx formátumban kerüljenek leadásra.

Az ajánlattételi felhívással kapcsolatosan felmerült **kérdéseket** az Ajánlattevő a felhívástól számított **2 munkanapon belül** teheti fel az Ajánlatkérőnek elektronikus formában a fent megnevezett e-mail címen.

3.2. Többváltozatú ajánlat nem tehető.

4./ Az elbírálás szempontja:

A bírálatnál kiemelt szempontok:

A teljes ajánlati árra vonatkozó legalacsonyabb összegű ellenszolgáltatás.

4.1 Ajánlatkérő az ajánlattevők számára helyszíni bejárást nem tart.

5./ Szakmai követelmények

Jelen felhívás 1. sz. Mellékletében meghatározott műszaki követelményrendszerben foglaltak,

valamint a hatályos jogszabályok, és a teljesítés helyén érvényben lévő helyi előírások szerint.

5.1. Műszaki, gazdasági és szakmai alkalmasság

Műszaki alkalmasság:

M1) Alkalmatlan az ajánlattevő, ha nem rendelkezik az eljárást megindító felhívás meghirdetésének/megküldésének napjától visszafelé számított 2 évben (24 hónap) szerződés szerűen teljesített, befejezett a beszerzés tárgya szerinti acél tartóoszlopok festésére, állagmegóvására vonatkozó, összesen legalább nettó 2,5 millió Ft értékű referenciával. Az előírt referencia érték legfeljebb 3 referenciával igazolható.

Ajánlattevő az ajánlatához cégszerűen aláírt referencia nyilatkozatot köteles csatolni (*Megadott formanyilatkozat kitöltése 6. sz. melléklet 1. sz. dokumentum*).

M2) Alkalmatlan az ajánlattevő, ha nem rendelkezik legalább 3 fő szakemberrel, akik egyenként rendelkeznek az elmúlt 6 évben minimum 10 darab a beszerzés tárgya szerinti acél tartóoszlop festése, állagmegóvása munkára vonatkozóan igazolható szakmai tapasztalattal. Az előírt feltétel több (maximum 3) munka által igazolható

Ajánlattevő az ajánlatához cégszerűen aláírt nyilatkozatot köteles csatolni (*Megadott formanyilatkozat kitöltése 6. sz. melléklet 2. sz. dokumentum*). Szakmai önéletrajz csatolását kérjük a *6. sz. melléklet 3. sz. dokumentumban* szereplő minta szerint.

Amennyiben ajánlattevő nem felel meg az alkalmassági feltételeknek, úgy ajánlata érvénytelennek minősül.

6./ Összeférhetlenségi nyilatkozat

Az Ajánlattevő az összeférhetlenség kezelésére vonatkozóan is nyilatkoznia kell, hogy tulajdonosi szerkezetében, és választott tisztségviselőinek vonatkozásában, vagy alkalmazottjaként sem közvetlen, sem közvetett módon nem áll jogviszonyban MÁV-os tisztségviselővel, az ügyletben érintett alkalmazottal, vagy annak Törvény (Ptk.) szerint értelmezett közeli hozzátartozójával (*8. sz. melléklet*).

7./Kizáró okok

Ajánlattevő, illetve alvállalkozó kizárásra kerül, amennyiben az alábbi kizáró okok bármelyike vele szemben fennáll:

- végelszámolás alatt áll, vagy az ellene indított csődeljárás vagy felszámolási eljárás folyamatban van;
- tevékenységét felfüggesztette vagy akinek tevékenységét felfüggesztették;
- gazdasági, illetőleg szakmai tevékenységével kapcsolatban jogerős bírósági ítéletben megállapított bűncselekményt követett el, amíg a büntetett előlélethez fűződő hátrányok alól nem mentesült; illetőleg akinek tevékenységét a jogi személlyel szemben alkalmazható büntetőjogi intézkedésekről szóló 2001. évi CIV. törvény 5. §-a (2) bekezdésének b), illetőleg g) pontja alapján a bíróság jogerős ítéletében korlátozta, az eltiltás ideje alatt, illetőleg ha az ajánlattevő tevékenységét más bíróság hasonló okból és módon jogerősen korlátozta;
- egy évnél régebben lejárt adó-, vámfizetési vagy társadalombiztosítási járulékfizetési kötelezettségének - a letelepedése szerinti ország vagy az ajánlatkérő székhelye szerinti ország jogszabályai alapján - nem tett eleget, kivéve, ha megfizetésére halasztást kapott;
- a 2013. június 30-ig hatályban volt, a Büntető Törvénykönyvről szóló 1978. évi IV. törvény szerinti bünszervezetben részvétel – ideértve a bűncselekmény bünszervezetben történő elkövetését is –, vesztegetés, vesztegetés nemzetközi kapcsolatokban, hűtlen kezelés, hanyag kezelés, költségvetési csalás, az európai közösségek pénzügyi érdekeinek megsértése vagy

pénzmosás bűncselekményt, illetve a Büntető Törvénykönyvről szóló 2012. évi C. törvény XXVII. Fejezetében meghatározott korrupciós bűncselekmények, bünszervezetben részvétel – ideértve bűncselekmény bünszervezetben történő elkövetését is –, hűtlen kezelés, hanyag kezelés, költségvetési csalás vagy pénzmosás bűncselekményt, illetve személyes joga szerinti hasonló bűncselekményt követett el, feltéve, hogy a bűncselekmény elkövetése jogerős bírósági ítéletben megállapítást nyert, amíg a büntetett előlélethez fűződő hátrányok alól nem mentesült;

- három évnél nem régebben súlyos, jogszabályban meghatározott szakmai kötelezettségszegést vagy külön jogszabályban meghatározott szakmai szervezet etikai eljárása által megállapított, szakmai etikai szabályokba ütköző cselekedetet követett el.
- súlyosan megsértette a közbeszerzési eljárás vagy koncessziós beszerzési eljárás eredményeként kötött szerződés teljesítésére e törvényben előírt rendelkezéseket, és ezt a Közbeszerzési Döntőbizottság véglegessé vált, - vagy a Döntőbizottság határozatának megtámadására irányuló közigazgatási per esetén a bíróság jogerős - 90 napnál nem régebben meghozott határozata megállapította.

Igazolás módja: ajánlattevő által kiállított egyszerű nyilatkozat-, igazolás formájában (7. számú melléklet).

8./ Elektronikus aukció, ártárgyalás

Ajánlatkérő fenntartja magának a jogot, hogy az ajánlattételi határidő lejárta után, az ajánlatok érvényességének vizsgálatát, és az esetleges hiánypótlást követően, kizárólag az érvényes ajánlatot benyújtók részvételével elektronikus árlejtést vagy ártárgyalást tartson.

Ajánlatkérő az elektronikus árlejtés szabályait tartalmazó dokumentumot, vagy az ártárgyalásra szóló meghívót az érvényes ajánlatot benyújtó Ajánlattevők részére egyidejűleg megküldi az ajánlattételi határidőt követően.

Az elektronikus árlejtés, illetve ártárgyalás során az Ajánlattevők kizárólag a benyújtott ajánlatuknál kedvezőbb ajánlatot adhatnak meg.

Ajánlatkérő a végső ajánlatok megadása után kialakult sorrend szerint a legkedvezőbb ajánlatot benyújtó Ajánlattevőt választja ki az eljárás nyertesének.

A nyertes Ajánlattevő Ajánlati költségvetésében feltüntetett egyes vállalási egységárak az általa eredetileg benyújtott összesített nettó ajánlati ár és az elektronikus árlejtésen és/vagy ártárgyaláson megajánlott végleges összesített nettó ajánlati ár közötti arányban kerülnek csökkentésre.

Elektronikus árlejtés esetén az Ajánlatkérő a részletes adatokat az érvényes ajánlatot benyújtó Ajánlattevők számára egyidejűleg, az aukciót megelőzően az Aukciós felhívásban adja meg.

Az elektronikus árlejtést Ajánlatkérő az erre jogosult szolgáltató rendszere segítségével bonyolítja le.

9./ Ajánlat kötelező tartalmi és formai követelményei

9.1. Az ajánlatokat magyar nyelven, elektronikus (morvai.petra@mav.hu) úton történik. A digitális példányban szereplő dokumentumok pdf, a táblázatok szerkeszthető xls, vagy xlsx formátumban kerüljenek leadásra.

9.2. Ajánlatkérő elvárja, hogy az **ajánlati ár** a meghatározott műszaki-szakmai tartalomnak, valamennyi hatályos jogszabálynak és helyi előírásnak, feltételeknek megfelelő teljesítés reális ellenértékét jelentse.

Az ajánlati árat az ajánlattételi lapon **nettó magyar forintban** (HUF) kell megadni, az nem köthető semmilyen más külföldi fizetőeszköz árfolyamához.

9.3. Az ajánlat valamennyi oldalát folyamatos sorszámozással kell ellátni.

9.4. Az Ajánlattevő részéről az aláírásra jogosult személynek az eredeti ajánlatban a nyilatkozatokat cégszerű aláírásával kell ellátnia.

- 9.5. Ajánlattevő ajánlatában nyilatkozzon arról, hogy az ajánlatkérés és a szerződéses feltételeket elfogadja és magára nézve kötelezőnek tekinti, továbbá nyertessége esetén a szerződést a konkrétumokkal kiegészítve aláírja (lásd 2. sz. melléklet)
- 9.6. Ajánlattevő köteles kitölteni az „Ajánlattételi lapot”, melyet az ajánlat első lapjaként kérünk becsatolni (lásd 3. sz. melléklet).
- 9.7. Amennyiben Ajánlattevő ajánlatát nem a 3. és 9. pontban előírt formai vagy tartalmi követelményeknek megfelelően nyújtja be, úgy Ajánlatkérő az ajánlatot érvénytelennek tekinti, és az elbírálás további szakaszában nem veszi figyelembe. (segítségül az Ajánlattevők részére „Ellenőrző listát” csatoltunk 4. sz. mellékletként)
- 9.8. Ajánlattevő köteles csatolni aláírási címpéldánya egyszerű másolatát, valamint *kizárólag abban az esetben, ha nem az aláírásra jogosult* írja alá az ajánlatot, vagy vesz részt a tárgyaláson, illetve írja alá a szerződést, az aláírásra jogosulttól származó, cégszerűen aláírt eredeti meghatalmazást.
- 9.9. Az ajánlattevő köteles ajánlatához teljességi nyilatkozatot csatolni (lásd 5. sz. melléklet).

10./ Egyéb információk:

- 10.1. Az ajánlati kötöttségek időtartama: az ajánlattételi határidő lejártától számított 90 nap.
- 10.2. Ajánlatkérő nyilvános ajánlati bontást nem tart.
- 10.3. Jelen felhívás nem jelent az Ajánlatkérő részéről szerződéskötési kötelezettséget. Az Ajánlatkérő bármikor úgy dönthet, hogy nem hirdet eredményt, illetőleg nem köt szerződést. Ajánlatkérő a döntését külön indokolni nem köteles. Ajánlatkérő fenntartja a jogot, hogy a bírálati szempontokkal összefüggésben nem álló szerződéses feltételeken a szerződő féllel történő egyeztetést követően változtathasson. Ajánlatkérő felhívja a figyelmet arra, hogy a megadott szerződéses feltételek változhatnak, a leírt feltételek iránymutatásként szolgálnak.
- 10.4. Az ajánlatkérés visszavonásából, illetve eredménytelenné nyilvánításából eredő károkért Ajánlatkérő semmilyen felelősséget nem vállal.
- 10.5. Ajánlatkérő a hiánypótlás lehetőségét teljes körűen biztosítja.
- 10.6. Az ajánlatkérő felhívja az ajánlattevőket, hogy regisztráljanak a MÁV Csoport Szállítói Minősítési Rendszerében (<http://www.mavcsoport.hu/mav-csoport/szallitominosites>) Amennyiben az ajánlattevő még nem regisztrált, a regisztrációs kérdőívek és a regisztrációs útmutató elérhető az alábbi címen: <http://www.mavcsoport.hu/file/20941/download?token=NGI9mnne>.

Mellékletek:

- 1.sz. Műszaki dokumentáció
- 2.sz. Ajánlattevői nyilatkozat minta
- 3.sz. Ajánlattételi lap minta
- 4.sz. Ellenőrző lista
- 5.sz. Teljességi nyilatkozat
- 6.sz. Referencia nyilatkozat
- 6.sz. Nyilatkozat szakemberek bevonásáról

- 6.sz. Önéletrajz
- 6.sz. Szakember rendelkezésre állási nyilatkozat
- 7.sz. Nyilatkozat kizáró okokról
- 8.sz. Összeférhetlenségi nyilatkozat
- 9.sz. Nyilatkozat köztartozás mentességről
- 10.sz. Szerződéskötéshez szükséges adatok
- 11.sz. Nyilatkozat alvállalkozók igénybevételéről
- 12. sz. Nyilatkozat mikro, kis-és középvállalkozásról

Budapest, 2020. 08. 05.



dr. Kovács Krisztián
vezető
Beszerezési Főigazgatóság

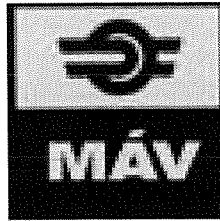

MŰSZAKI DOKUMENTÁCIÓ

**MÁV Zrt.
2020.**

Műszaki leírás

A MÁV Zrt. távközlési pályamenti és állomási fém tartó oszlopainak tartó szerkezeteinek, állagmegóvásból, rongálásából adódó javítási feladatok elvégzésének céljából.

Feladatok:

- A tartó szerkezetek oxidálódott festékrétegének mechanikai úton történő eltávolítása. Az eltávolítás drótkorongozással illetve csiszolással kell elvégezni.
- A megtisztított felület mellett a korábbi festékréteg csiszolására is szükség van a jobb tapadás kialakítása érdekében.
- Felület vegyi tisztítása rozsdá oldó és átalakító segítségével.
- 5-15 év közötti állagmegóvás 2 réteg felvitelével (100 mikron, 60 mikron).
- A festék színének kiválasztásánál a következő színeket kell alkalmazni:
 - Fekete RAL 9005
 - Sárga RAL 1016
 - Szürke RAL 9007
- Amennyiben a tartóoszlop kezelő berendezést is tartalmaz (pl: EKB) annak kezelőfelületét óvni kell, a mechanikai sérülésektől illetve oldószer nem érheti sem a burkolatot sem a kezelő gombokat.
- Az oszlopokon elhelyezett földelő vezetéket megbontani tilos.
- A festés során keletkezett veszélyes anyagok (gyűjtő edények, eszközök, festékmaradékok) megfelelő kezelése és elszállítása.
- A felületkezelésnek meg kell felelnie a „C3” korrozív nyitott kültéri felület előírásainak. (Városi, ipari légkör mérsékelt szennyezettség.)
- A munka elvégzésénél figyelembe kell venni a munkavédelmi előírásokat különös tekintettel, ha az úrszelvényben illetve az mellett történik.
- Az oszlopokon található ajtók zsanérjának illetve zárszerkezetének javítása amennyiben ez szükséges (törött, nem záródik), majd javítás utáni festése az oszloppal megegyező minőségben.

A felsővezetékkel ellátott szakaszokon a feszültség alatt állónak tekintendő felsővezeteki berendezések megközelítési távolságán belül történő munkavégzés esetén szakközeg biztosítása szükséges, a szakközeget a TEB szakma térítésmentesen biztosítja.

A nyíltvonalon való munkavégzésnél figyelemmel kell venni a megközelítés nehézségeit, illetve ajánlott terepviszonyoknak megfelelő gépjármű használata.

1. Hangsugárzó tartóoszlop, hangsúlyozó felerősítő szerelvény, MÁVSZ 2809 szabványa alapján. (1. ábra, 2. ábra, 3. ábra)

- A hangsugárzó tartóoszlopok négyféle változatban készülnek, a területen megtalálható három típus:

a) **HTO-3, 3200 mm x 63,5 mm,**

b) **HTO-4, 4200 mm x 63,5 mm,**

c) HTO-6, 6200 mm x 102 mm.

A tartóoszlopok két különböző átmérőjű acélsőből készülnek, a tartóoszlop **alsórészét** mind a négyféle változatnál azonos keresztmetszetű: **159 mm**.

- Az elkészített és előszerelt oszlopokat tisztítás után rozsdavédő alapmázolással, majd az oszlop alsórészét a betonalap felső szintjétől mérve 2 m-es magasságig, alulról feketével kezdődően 200 mm-ként felváltva fekete-sárga, az oszlop többi részét szürke fedőmázolással kell ellátni.

Az oszlopok elhelyezkedését és darabszámát az összefoglaló táblázat tartalmazza.

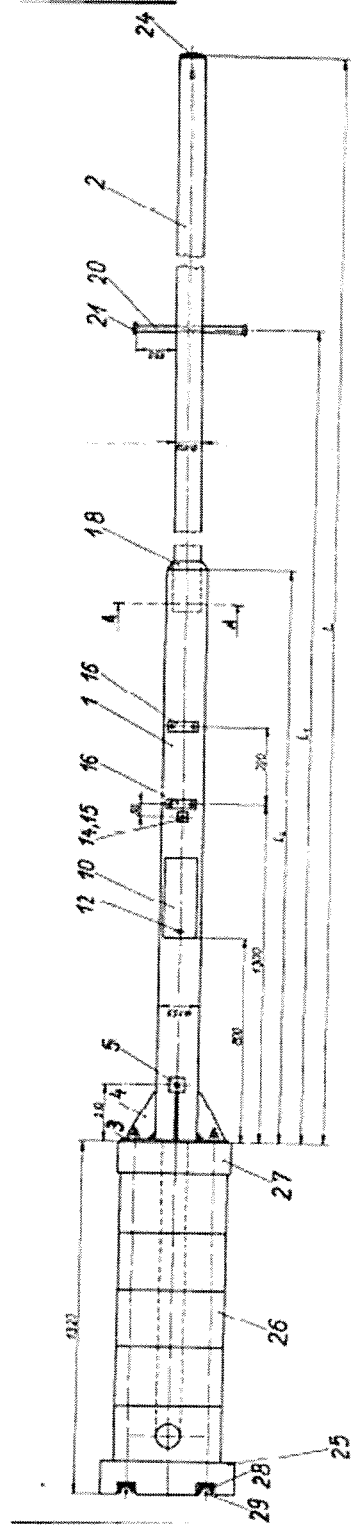

A-A
1:2

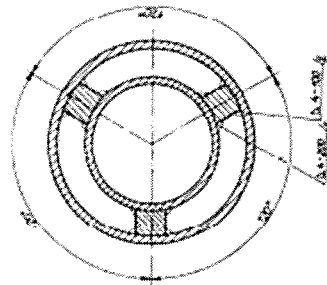

h ₁	h ₂	h ₃	h ₄
1	4000	6200	8300
1 ₁	1800	3000	4200
1 ₂	2200	3400	4600

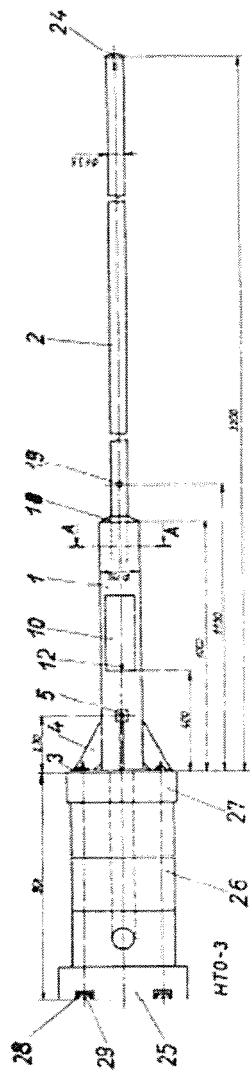
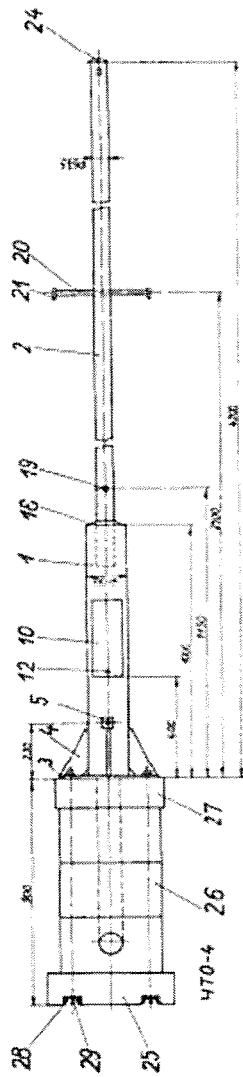

A-A
M 1:2

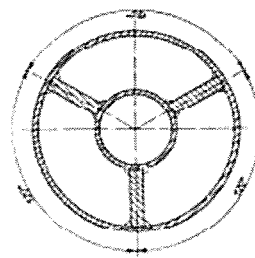

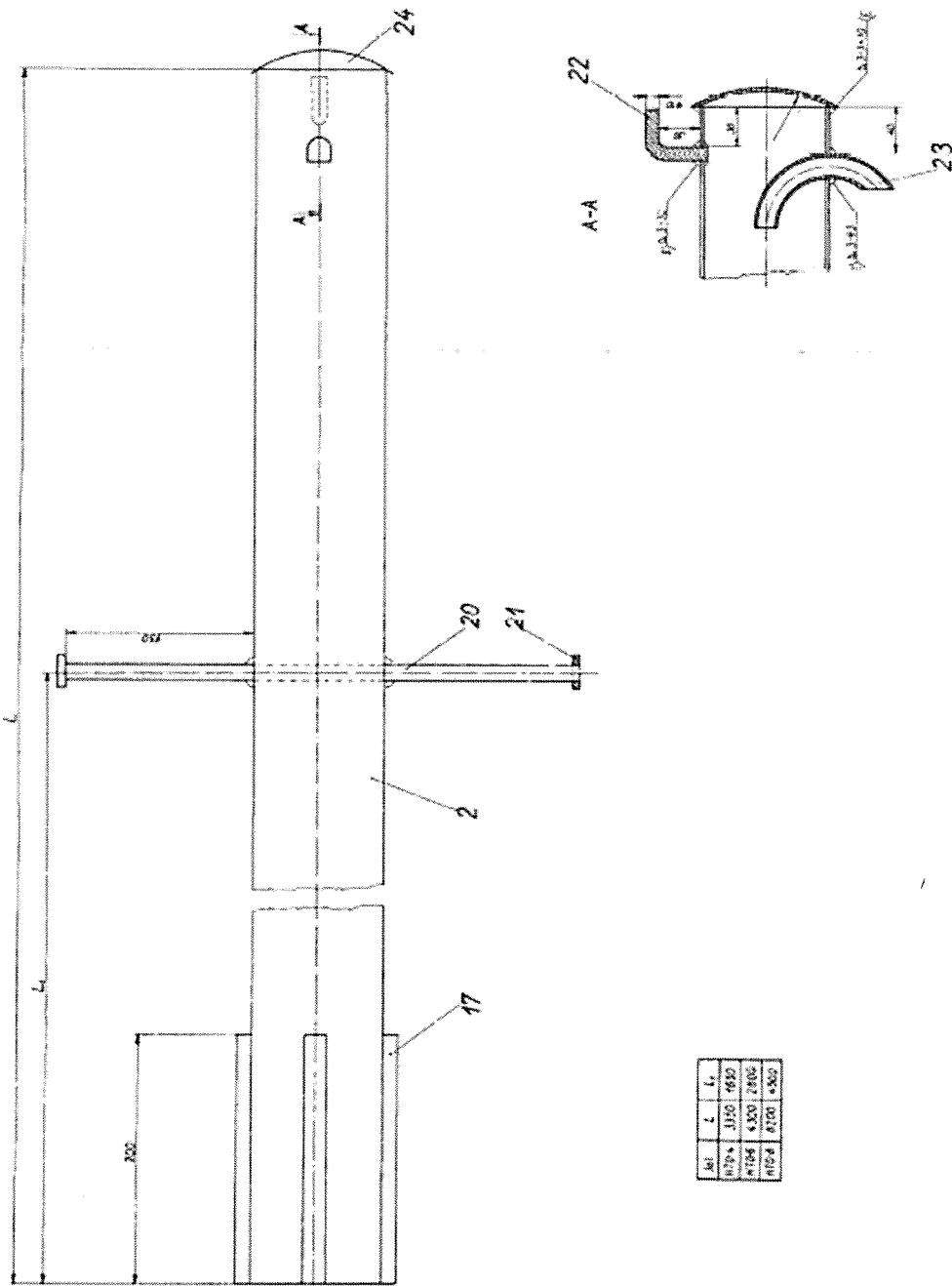

Mű	l	l ₁
HTO	1100	680
HTO	4300	2800
HTO	6100	4300

Állomás	Megnevezés	Magasság	Festés szükséges (db)
Békéscsaba	Hangszórótartó oszlop és bemondó oszlop (HTO)	6200 mm	8
Bácsalmás	Hangszórótartó oszlop és bemondó oszlop (HTO)	6200mm	5

Csengele	Hangszórótartó oszlop és bemondó oszlop (HTO)	6200 mm	5
Füzesgyarmat	Hangszórótartó oszlop és bemondó oszlop (HTO)	4200 mm	3
Galambos	Hangszórótartó oszlop és bemondó oszlop (HTO)	4200 mm	12
Gyula	Hangszórótartó oszlop és bemondó oszlop (HTO)	4200 mm	9
Harkakötöny	Hangszórótartó oszlop és bemondó oszlop (HTO)	4200 mm	15
Jászszentlászló	Hangszórótartó oszlop és bemondó oszlop (HTO)	4200 mm	7
Kiskunfélegyháza	Hangszórótartó oszlop és bemondó oszlop (HTO)	6200 mm	5
Kiskunmajsa	Hangszórótartó oszlop és bemondó oszlop (HTO)	4200 mm	10
Makó	Hangszórótartó oszlop és bemondó oszlop (HTO)	6200 mm	4
Martfű	Hangszórótartó oszlop és bemondó oszlop (HTO)	6200 mm	5
Mezőhegyes	Hangszórótartó oszlop és bemondó oszlop (HTO)	6200 mm	6
Petőfiszállás	Hangszórótartó oszlop és bemondó oszlop (HTO)	6200 mm	3
Pirtó	Hangszórótartó oszlop és bemondó oszlop (HTO)	4200 mm	7
Soltvadkert	Hangszórótartó oszlop és bemondó oszlop (HTO)	4200 mm	17
Szarvas	Hangszórótartó oszlop és bemondó oszlop (HTO)	6200 mm	9
Szeghalom	Hangszórótartó oszlop és bemondó oszlop (HTO)	4200 mm	1
Kelebia	Hangszórótartó oszlop és bemondó oszlop (HTO)	6200 mm	3
Kelebia	Hangszórótartó oszlop és bemondó oszlop (HTO)	3200 mm	4
Összesen:			138

AJÁNLATTEVŐNYILATKOZAT

Alulírott, mint a(z)(cégnév, székhely)..... cégjegyzésre jogosult képviselője – az ajánlatkérésben foglalt valamennyi formai és tartalmi követelmény gondos áttekintése után – kijelentem, hogy **az ajánlatkérésben és a szerződéses feltételekben foglalt valamennyi feltételt, a kivitelezés helyszínét szakértőtől elvárható gondossággal megismertük, megértettük, valamint, hogy azokat jelen nyilatkozattal elfogadjuk, és nyertességünk esetén a szerződést a konkrétumokkal kiegészítve aláírjuk.**

Kijelentem, hogy ajánlatomhoz az ajánlattételi határidőtől számított 90 napig kötve vagyok.

Jelen nyilatkozatot a MÁV Zrt., mint Ajánlatkérő által a **22722/2020/MAV „Hangszóró tartó oszlopok festése Szeged Igazgatóság területén”** tárgyú ajánlatkérésben, az ajánlat részeként teszem.

Keltezés (helység, év, hónap, nap)

.....

(cégszerű aláírás)

Ajánlattételi lap minta

AJÁNLATTÉTELI LAP

„Hangszóró tartó oszlopok festése Szeged Igazgatóság területén” tárgyú beszerzési eljárásban

Ajánlattevő neve:

Ajánlattevő székhelye (lakóhelye):

Levelezési címe:

Telefon:

Telefax:

E-mail:

Értékelésre kerülő tartalmi elem:

Vállalkozói díj: nettó.....Ft

Keltezés (helység, év, hónap, nap)

.....

(cégszerű aláírás)

Ellenőrző lista

1. Tartalmi követelmények

Fedőlap (eljárás tárgya, ajánlattevő megnevezése)	
Ajánlattevői nyilatkozat (2. sz. melléklet)	
Ajánlattételi lap (3. sz. melléklet)	
Teljességi nyilatkozat (5. sz. melléklet)	
Referencia nyilatkozat (6. sz. melléklet, 1. sz. dokumentum)	
Nyilatkozat szakemberek bevonásáról (6. sz. melléklet 2. sz. dokumentum)	
Szakmai önéletrajz minta (6. sz. melléklet 3. sz. dokumentum)	
Nyilatkozat vizsgálógépekről (6. sz. melléklet, 4. sz. dokumentum)	
Nyilatkozat kizáró okokról (7. sz. melléklet)	
Összeférhetlenségi nyilatkozat (8. sz. melléklet)	
Nyilatkozat köztartozás mentességről (9. sz. melléklet)	
Szerződéshez szükséges adatok (10. sz. melléklet)	
Nyilatkozat alvállalkozó igénybevételéről (11. sz. melléklet)	
Nyilatkozat mikro, kis-és középvállalkozásról (12. sz. melléklet)	
Az Ajánlattevő részéről az aláírásra jogosult személynek az eredeti ajánlatban a nyilatkozatokat cégszerű aláírásával kell ellátnia.	
Aláírási címpéldány/aláírás minta egyszerű másolata	

2. Formai követelmények

Az ajánlat valamennyi oldalát folyamatos sorszámozással kell ellátni	
elektronikus úton morvai.petra@mav.hu e-mail címre kell megküldeni	

Teljességi nyilatkozat

melyben a Vállalkozó alulírott (név), cégjegyzésre jogosult képviselője kijelenti, hogy a-ra a MÁV Zrt. által kiírt eljárásban kiadott ajánlattételi dokumentációt, a rendelkezésére bocsátott műszaki dokumentációban rögzítetteket megismerte, az abban foglaltakat megvalósításra alkalmasnak ítéli, továbbá ezen dokumentumok, ismeretében árajánlatát a teljes körű megvalósítására adja.

Dátum:.....

.....

(cégszerű aláírás)

REFERENCIANYILATKOZAT

Alulírott.....mint a(z).....(cégnév).....(székhely)
 cégjegyzésre jogosult képviselője kijelentem, hogy a(cégnév) az
 ajánlattételi felhívás megküldésétől visszafelé számított 2 évbe (24 hónapban) az **alábbi**
ajánlatkérés tárgya szerinti tevékenységnek minősülő munkákat végeztük:

	A szerződést kötő másik fél megnevezése	A szerződés tárgyának bemutatása (acél tartóoszlopok festésére, állagmegóvása)	Ellenszolgáltatás nettó összege	Teljesítés ideje (év)	Teljesítés időtartama (nap)
1.					
2.					
3.					
4.					
5.					

Jelen nyilatkozatot a MÁV Zrt., mint Ajánlatkérő által a 22722/2019/MAV iktsz. „**Hangszóró tartó oszlopok festése Szeged Igazgatóság területén**” tárgyú ajánlatkérésben, az ajánlat részeként teszem.

Keltezés (helység, év, hónap, nap)

.....

(cégszerű aláírás)

A teljesítésbe bevonni kívánt szakemberek (szervezetek) bemutatása

Alulírott (név), mint a(z)(cég, székhely) cégjegyzésre jogosult képviselője, felelősségem tudatában a MÁV Zrt. ajánlatkérő által „**Hangszóró tartó oszlopok festése Szeged Igazgatóság területén**” tárgyú beszerzési eljárásban ezúton nyilatkozom, hogy az eljárást megindító felhívásban előírtak szerint a teljesítésbe az alábbi szakembereket kívánom bevonni:

Név	Képzettség	Szakmai gyakorlat ideje (év)	Jogosultság megnevezése	Munkáltató megnevezése

....., (helység), (év) (hónap) (nap)

.....
(cégszerű aláírás)

SZAKMAI ÖNÉLETRAJZ (MINTA)

SZEMÉLYES ADATOK	
Név:	
Születési idő:	
Elérhetőségek:	
Jelenlegi munkahely:	
Jelenlegi munkakör:	
Jelenlegi munkaviszonyának kezdete:	

ISKOLAI VÉGZETTSÉG, KÉPZETTSÉG, JOGOSULTSÁG	
Mettől meddig (év, hónap, nap pontossággal)	intézmények és képzettség, jogosultság megnevezése

MUNKAHELYEK, MUNKAKÖRÖK	
Mettől meddig (év, hónap, nap pontossággal)	munkahelyek és munkakörök megnevezése

<Kelt>

<aláírás>

Szakember rendelkezésre állási nyilatkozata

Alulírott(név)végzettség kijelentem, hogy az Ajánlatkérő által az „Ecsér 120/a vv. Ecsér Attila utcai gyalogos átjáró kiépítése” tárgyú beszerzési eljárás alapján kötendő szerződés teljesítésének teljes időszaka alatt nem áll fenn és nem fog fennállni olyan más jogviszonyom, amely a jelen eljárás alapján kötendő szerződés szerinti kötelezettség teljesítését az ajánlat nyertessége esetén hátrányosan befolyásolja. Kijelentem továbbá, hogy tudomással bírok az eljárásba történő bevonásomról.

Keltezés (helység, év, hónap, nap)

.....
Szakember saját kezű aláírása

Nyilatkozat kizáró okokról

Alulírott

az alábbi nyilatkozatot teszem:

Az alábbiakban részletezett kizáró okok Vállalkozásunkkal, illetve az igénybe vett alvállalkozókkal szemben nem állnak fenn:

- a. végelszámolás alatt áll, vagy az ellene indított csődeljárás vagy felszámolási eljárás folyamatban van;
- b. tevékenységét felfüggesztette vagy akinek tevékenységét felfüggesztették;
- c. gazdasági, illetőleg szakmai tevékenységével kapcsolatban jogerős bírósági ítéletben megállapított bűncselekményt követett el, amíg a büntetett előlethez fűződő hátrányok alól nem mentesült; illetőleg akinek tevékenységét a jogi személlyel szemben alkalmazható büntetőjogi intézkedésekről szóló 2001. évi CIV. törvény 5. §-a (2) bekezdésének b), illetőleg g) pontja alapján a bíróság jogerős ítéletében korlátozta, az eltiltás ideje alatt, illetőleg ha az ajánlattevő tevékenységét más bíróság hasonló okból és módon jogerősen korlátozta;
- d. egy évnél régebben lejárt adó-, vámfizetési vagy társadalombiztosítási járulékfizetési kötelezettségének - a letelepedése szerinti ország vagy az ajánlatkérő székhelye szerinti ország jogszabályai alapján - nem tett eleget, kivéve, ha megfizetésére halasztást kapott;
- e. a 2013. június 30-ig hatályban volt, a Büntető Törvénykönyvről szóló 1978. évi IV. törvény szerinti bünszervezetben részvétel – ideértve a bűncselekmény bünszervezetben történő elkövetését is –, vesztegetés, vesztegetés nemzetközi kapcsolatokban, hűtlen kezelés, hanyag kezelés, költségvetési csalás, az európai közösségek pénzügyi érdekeinek megsértése vagy pénzmosás bűncselekményt, illetve a Büntető Törvénykönyvről szóló 2012. évi C. törvény XXVII. Fejezetében meghatározott korrupciós bűncselekmények, bünszervezetben részvétel – ideértve bűncselekmény bünszervezetben történő elkövetését is –, hűtlen kezelés, hanyag kezelés, költségvetési csalás vagy pénzmosás bűncselekményt, illetve személyes joga szerinti hasonló bűncselekményt követett el, feltéve, hogy a bűncselekmény elkövetése jogerős bírósági ítéletben megállapítást nyert, amíg a büntetett előlethez fűződő hátrányok alól nem mentesült;
- f. három évnél nem régebben súlyos, jogszabályban meghatározott szakmai kötelezettségzegést vagy külön jogszabályban meghatározott szakmai szervezet etikai eljárása által megállapított, szakmai etikai szabályokba ütköző cselekedetet követett el.
- g. súlyosan megsértette a közbeszerzési eljárás vagy koncessziós beszerzési eljárás eredményeként kötött szerződés teljesítésére e törvényben előírt rendelkezéseket, és ezt a Közbeszerzési Döntőbizottság véglegessé vált, - vagy a Döntőbizottság határozatának megtámadására irányuló közigazgatási per esetén a bíróság jogerős - 90 napnál nem régebben meghozott határozata megállapította.

Kelt:

.....
cégszerű aláírás

AJÁNLATTEVŐI NYILATKOZAT AZ ÖSSZEFÉRHETETLENSÉGRŐL

Alulírott nyilatkozom, az összeférhetlenség kezelésére vonatkozóan, hogy Vállalkozásunk tulajdonosi szerkezetében, és választott tisztségviselőinek vonatkozásában, vagy alkalmazottjaként sem közvetlen, sem közvetett módon nem áll jogviszonyban MÁV-os tisztségviselővel, az ügyletben érintett alkalmazottal, vagy annak Törvény (Ptk.) szerint értelmezett közeli hozzátartozójával.

Kelt:.....

.....

cégszerű aláírás

**NYILATKOZAT KÖZTARTOZÁSMENTES ADATBÁZIS
VONATKOZÁSÁBAN**

Alulírott, mint a(z) (cégnév)
..... (székhely) ajánlattevő cégjegyzésre jogosult
képviselője/meghatalmazottja¹ nyilatkozom, hogy a (cégnév) az
ajánlattételi határidő napján a NAV honlapján nyilvántartott köztartozásmentes adózók listáján
szerepel/nem szerepel².

Jelen nyilatkozatot a MÁV Zrt. Ajánlatkérő által **„Hangszóró tartó oszlopok festése Szeged
Igazgatóság területén”** tárgyban indított beszerzési eljárásban, az ajánlat részeként teszem.

Keltezés (helység, év, hónap, nap)

(cégszerű aláírás)

.....

¹ Kérjük, a megfelelő részt aláhúzással szíveskedjenek jelölni!

² Kérjük, a megfelelő részt aláhúzással szíveskedjenek jelölni!

SZERZŐDÉSKÖTÉSHEZ SZÜKSÉGES ADATOK

Ajánlattevő neve:

Ajánlattevő székhelye (lakóhelye):

Levelezési címe:

Adószáma:

Cégjegyzék száma:

Illetékes Cégbíróság megnevezése:

Statisztikai jelzőszáma:

Számlavezető pénzügyintézetének neve:

Bankszámlaszáma:

Kivitelezői nyilvántartási száma:

Cégjegyzésre jogosult vagy meghatalmazott képviselő(k) neve:

Kapcsolattartójának neve:

Telefon:

Telefax:

E-mail:

Jelen nyilatkozatot a MÁV Zrt., mint Ajánlatkérő által **„Hangszóró tartó oszlopok festése Szeged Igazgatóság területén”** tárgyban megindított beszerzési eljárásban, az ajánlat részeként teszem.

Keltezés (helység, év, hónap, nap)

.....
(cégszerű aláírás)

NYILATKOZAT AZ ALVÁLLALKOZÓK IGÉNYBEVÉTELÉRŐL

Alulírott, mint a(z) (cégnév)
..... (székhely) ajánlattevő cégjegyzésre jogosult
képviselője kijelentem, hogy társaságunk nyertessége esetén a szerződés teljesítéséhez

a) az alábbiakban megjelölt alvállalkozót kívánja igénybe venni:

Az alvállalkozó neve:

Az alvállalkozó címe:

b) nem kíván alvállalkozót igénybe venni.

c) az alábbiakban megjelölt munkanemek tekintetében alvállalkozót kíván igénybe venni:

Kijelentem továbbá, hogy társaságunk a szerződés teljesítéséhez nem vesz igénybe az ajánlattételi felhívásban meghatározott kizáró okok hatálya alá tartozó alvállalkozót.

Jelen nyilatkozatot a MÁV Zrt., mint Ajánlatkérő által **„Hangszóró tartó oszlopok festése Szeged Igazgatóság területén”** tárgyban megindított beszerzési eljárásban teszem.

Keltezés (helység, év, hónap, nap)

.....
(cégszerű aláírás)

Nyilatkozat mikro, kis,- és középvállalkozásról

Alulírott, mint a(z) (cégnév)
..... (székhely) ajánlattevő cégjegyzésre jogosult
képviselője kijelentem, hogy társaságunk (mikro,
kis, közép) vállalkozásnak minősül.